

**CHLORINE AND BROMINE DOSIFIER KIT
 EQUIPMENT DOSEUR DE CHLORE ET BROME
 EQUIPO DOSIFICADOR PARA CLORO Y BROMO
 IMPIANTO DOSATORE DI CLORO E BROMO
 ANLAGE ZUR DOSIERUNG VON CHLOR UND BROM
 CONJUNTO DOSEADOR PARA CLORO E BROMO**

01413 - 43998



*INSTALLATION AND MAINTENANCE MANUAL
 MANUEL D'INSTALLATION ET D'ENTRETIEN
 MANUAL DE INSTALACIÓN Y MANTENIMIENTO
 MANUALE DI INSTALLAZIONE E MANUTENZIONE
 EINBAU-UND BETRIEBSANLEITUNG
 MANUAL DE INSTRUÇÕES E MANUTENÇÃO*



IMPORTANT: The instruction manual you are holding includes essential information on the safety measures to be implemented for installation and start-up. Therefore, the installer as well as the user must read the instructions before beginning installation and start-up. Keep this manual for future reference.

To achieve optimum performance of the Dosifier Kit follow the instructions provided below:

1. CHECK THE PACKAGING:

Inside the box, you will find the following components. (Fig. 1):

BY PASS feeder:

1. Cover nut.
2. Cover.
3. Cover nut key.
4. Body unit.
Bag.*

* Consult the contents on pp. 15-17.

2. MAJOR CHARACTERISTICS:

This chlorine/bromine feeder has been designed to insure proper disinfection of swimming pool water. The model can be easily adapted to any swimming pool installation of up to 180 cu. Metres. More than one may be installed for larger volumes.

This feeder must be installed on the pool feedback line, after the filtration equipment and/or the heating system, water cleaning system or any other equipment or system.

It only operates with compact Trichlorine or Bromine tablets. Never use any type of chemical product in the feeder.

By regulating the control valve and the amount of tablets available inside the feeder, you can easily adjust the amount of chlorine/bromine required in order to maintain the suitable residual concentration in the swimming pool.

3. INSTALLATION:

3.1 INSTALLATION OF BY-PASS MODEL:

1. Install the inlet pipe between the pump and the filter. And the outlet pipe to the return pipe, installation should always be located after the heating system (heat pump or interchanger). If there is no system of this type, the feeder should be installed after the filter (Fig. 2). **Do not install in copper tubing.**
2. A valve must be installed on the water intake line to the feeder. Use adhesive to connect the intake and outlet fittings to the Ø20 PVC tube (Fig. 3) place the latter vertically and make sure that there is no excess glue remaining that might block the openings.
3. A valve must be installed on the water outlet line from the feeder. Use adhesive to connect the intake and outlet fittings to the Ø20 PVC tube (Fig. 4) place the latter vertically and make sure that there is no excess glue remaining that might block the openings.
4. Connect the lower drain to the swimming pool return.

3.2 CHECKING THE DOSIFIER FOR WATERTIGHTNESS

Caution: When the dosifier has been assembled, but before placing the Trichlorine or Bromine tablets inside, proceed to check for watertightness, as follows:

1. Open the dosifier lid (Fig. 5).
2. Close the lower drain lid (Fig. 6).
3. Fill the dosifier with water manually, taking care not to leave any air inside.
4. Close the dosifier lid and connect the upper drain.
5. Start up the filtering equipment.
6. Open the outlet valve and the inlet valve allowing the water to flow through the dosifier.
7. After a few minutes, check there is no water loss.

3.3 STARTING UP THE DOSIFIER

1. Place the Trichlorine or Bromine tablets.
2. Close the dosifier lid.
3. The upper drain lid (Ps in Fig. 6) must be closed.
4. Open the outlet valve to a maximum of 2 turns.
5. Open the inlet valve regulating it to obtain residual free Chlorine (Fig. 7) of between 0.5 and 2 ppm in the pool water.

4. MAINTENANCE:

Every 4 days the dosifier must be opened for inspection or to replace Trichlorine or Bromine.

Valves and joints should be inspected every three months.

4.1 OPENING

1. Before opening the feeder, operate the unit for 15 minutes to prevent gas from building up inside the feeder.
2. Disconnect the filtration system pump and adjust the control inlet and outlet valves to the OFF setting. Wait for a minute.
3. Open the dosifier lid (Fig. 5).

CAUTION: Protect your hands and eyes. Do not inhale the fumes from the feeder.

4.2 REFILLING

Refill the feeder on a regular basis, without waiting for the tablets to be used up.

1. Drain the feeder partially, opening the outlet valve (to 1/3 of its capacity) and carefully placing the tablets inside the feeder. (Maximum capacity 5Kg. or 10kg. as model)
2. Fill with water by opening the water inlet valve slightly.

4.3 CLOSING

1. Close the dosifier lid.
2. Connect the upper drain.
3. Start up the filtering equipment.
4. Open the outlet valve (Fig. 4) and the inlet valve (Fig. 3) allowing the water to flow through the dosifier.

5. START-UP:

Before starting up the feeder, your pool must have a suitable level of residual chlorine/bromine, according to the following table. Follow the instructions provided by your distributor or the manufacturer of the chemical product.

Residual chlorine	0.5 - 2 ppm
Residual bromine	1 - 3 ppm

The chlorine/bromine consumed by the swimming pool varies depending on use, temperature, exposure to sun, etc. When you first start to use the feeder, experiment until you find the valve adjustment required to maintain the proper level of chlorine/bromine in the swimming pool.

Start by adjusting the inlet valve to the intermediate setting. Check the residual level on a regular basis and adjust the control valve (Fig. 7). If you increase the amount of chlorine/bromine in the feeder, this will increase the intervals between refilling.

6. WINTER STORAGE

In areas where freezing is expected, the feeder must be completely drained. To open the feeder, follow the steps in Point 4.1 of the maintenance section.

Eliminate the remains of the tablets that have not dissolved. Rinse the inside of the feeder with water.

If it will not be in operation for an extended period of time, always drain the feeder and remove the load from inside. Place the feeder in a ventilated area and dry the load in the sun. Then, store it in a separate container.

7. SAFETY WARNINGS:

DANGER OF FIRE OR EXPLOSION (Read carefully)

- **Only use slow-dissolving Trichlorine or Bromine tablets. Never mix different chemical products. This may cause an explosion or fire.**
- **Never open the cover when the feeder is in operation. Disconnect the pump beforehand and close the valves.**
- **Be extremely careful when you open the unit. Do not smoke or inhale the fumes. Protect your hands and eyes.**
- **To prevent gas build up, make sure that the pool feedback line is always open, unless refilling or maintenance of the unit is being performed.**
- **Chlorine and bromine are chemical products which may cause irritation to the eyes and mucous membranes.**

IMPORTANT: le manuel d'instructions que vous avez entre les mains contient des informations de première importance sur les mesures de sécurité à adopter au moment de l'installation et de la mise en service. Il est par conséquent indispensable que l'installateur et l'utilisateur lisent attentivement les instructions avant de commencer le montage et la mise en marche. Conservez ce manuel en vue de futures consultations sur le fonctionnement de cet appareil.

Pour optimiser le rendement du Equipment Doseur, il est recommandé de bien suivre les instructions qui vous sont données ci-dessous:

1. VÉRIFIER LE CONTENU DE L'EMBALLAGE :

Les éléments suivants doivent se trouver à l'intérieur de la boîte (Fig. 1) :

Doseur «BY PASSE»:

1. Écrou du couvercle
 2. Couvercle
 3. Clé écrou couvercle
 4. Corps du doseur
- Sachet*

* Voir pages 15 à 17 le contenu du sachet.

2. CARACTÉRISTIQUES GÉNÉRALES :

Ce doseur de chlore/brome a été conçu pour assurer une bonne désinfection des eaux de piscine. Il s'agit d'un modèle s'adaptant facilement à n'importe quelle installation de piscine de jusqu'à 180 m³. Pour des volumes plus importants, il est possible d'installer plus d'un doseur.

Ce doseur doit être placé sur la ligne de retour de la piscine, à la suite de l'équipement de filtrage et/ou du système de chauffage, purification de l'eau ou tout autre système ou équipement.

Cet appareil ne fonctionne qu'avec des tablettes compactes de trichlorure ou de brome. N'utiliser aucun autre type de produit chimique dans le doseur.

En réglant la vanne de contrôle et la quantité de tablettes déposées dans le doseur, on peut ajuster facilement la quantité de chlore / brome nécessaire pour maintenir la concentration résiduelle adéquate à l'intérieur de la piscine.

3. INSTALLATION :

3.1 INSTALLATION MODÈLE « BY-PASSE »

1. Installer le connexion d'entrée sur le tuyau entre la pompe et le filtre. Et le connexion de sortie sur la ligne de retour de l'eau à la piscine, mais toujours après le système de chauffage (échangeur de chaleur ou pompe). S'il n'y en a pas, installer le doseur après le filtre. (Fig. 2). **Ne pas l'installer dans des tuyaux de cuivre.**
2. Il faut installer une vanne sur la ligne d'entrée d'eau du doseur. Coller les connexions d'entrée et de sortie au tuyau de PVC Ø20 (Fig. 3) placez-les toujours en position verticale et assurez vous qu'il n'y ait pas de colle en trop, ce qui pourrait boucher les orifices.
3. Il faut installer une vanne sur la ligne de sortie d'eau du doseur. Coller les connexions d'entrée et de sortie au tuyau de PVC Ø20 (Fig. 4) placez-les toujours en position verticale et assurez vous qu'il n'y ait pas de colle en trop, ce qui pourrait boucher les orifices.
4. Connecter le purge inférieure au tuyau de retour.

3.2 VÉRIFICATION DE L'ÉTANCHÉITÉ DU DOSEUR.

ATTENTION : Après avoir monté le doseur et sans avoir mis à l'intérieur la charge de Trichlore compact ou de Brome, il faudra en vérifier l'étanchéité. A cet effet :

1. Ouvrir le couvercle du doseur (Fig. 5).
2. Fermer aussi le bouchon de purge (Fig. 6).
3. Remplir d'eau, à la main, le doseur en évitant de laisser de l'air dedans.
4. Fermer le couvercle du doseur et monter la purge supérieure.
5. Mettre l'équipement de filtration en marche.
6. Ouvrir la soupape de sortie et celle d'entrée, en laissant circuler l'eau à travers le doseur.
7. Au bout de quelques minutes, vérifier s'il n'y a pas de perte d'eau.

3.3 MISE EN SERVICE DU DOSEUR :

1. Placer la charge de Trichlore compacte ou Brome compact à l'intérieur du doseur.
2. Fermer le couvercle du doseur.
3. Maintenir le bouchon de purge (Ps) fermé (Fig. 6).
4. Ouvrir la soupape de sortie 2 tours au maximum.
5. Ouvrir la soupape d'entrée (Fig. 7), en la réglant de manière à ce qu'il y ait, dans l'eau de la piscine, un dépôt de chlore libre de 0.5 à 2 ppm.

4. MAINTENANCE :

Il est important d'ouvrir le doseur, tous les 4 jours, pour en réviser ou remplacer le charge de Trichlore ou de Brome.
Tous les trois mois, réviser les soupapes et les joints.

4.1 POUR OUVRIR

1. Avant d'ouvrir le doseur, le laisser en fonctionnement pendant quinze minutes, pour éviter l'accumulation de gaz à l'intérieur.
2. Déconnecter la pompe du système de filtrage et situer la vanne de contrôle en position arrêt (OFF). Fermer les vannes de la ligne de retour pour éviter que la piscine ne se vide. Attendre une minute.
3. Ouvrir le couvercle du doseur (Fig. 5).

ATTENTION: bien se protéger les mains et les yeux et ne pas respirer les gaz émanant du doseur.

4.2 POUR RECHARGER

Recharger le doseur régulièrement, sans attendre que les tablettes ne soient entièrement consommées.

1. Vider en partie le doseur en ouvrant la soupape de sortie (jusqu'à 1/3 de sa capacité) et y verser les tablettes de Trichlore ou de Brome avec précaution. (La charge ne doit jamais être supérieur à 5 kg. o 10 kg. il dépend du modèle)
2. Remplir d'eau jusqu'à un 1 cm du bord. En ouvrant légèrement la soupape d'entrée d'eau.

4.3 POUR FERMER

1. Placer et fermer le couvercle du doseur.
2. Monter la purge supérieure.
3. Mettre l'équipement de filtration en marche.
4. Ouvrir la soupape de sortie (Fig. 4) et celle d'entrée (Fig. 3), en laissant circuler l'eau à travers le doseur.

5. MISE EN MARCHÉ :

Avant de mettre en marche le doseur, la piscine doit avoir un bon niveau de chlore/brome résiduel comme l'indique le tableau ci-dessous. Suivre les instructions du distributeur et du fabricant du produit chimique.

Chlore résiduel	0,5 - 2 ppm
Brome résiduel	1 - 3 ppm

La consommation de chlore/brome des piscines varie en fonction de l'usage qu'on en fait, de la température, de l'exposition au soleil, etc. Au début, vous devrez procéder par tâtonnements, jusqu'à ce que vous trouviez le réglage de la vanne qui vous convient pour maintenir un bon niveau de chlore/brome dans la piscine.

Comme point de départ, situer la soupape d'ouverture en position intermédiaire. Vérifier périodiquement le niveau résiduel et ajuster la soupape de contrôle (Fig. 7). En augmentant la quantité de chlore / brome dans le doseur, on augmente l'intervalle de rechargement.

6. HIVERNAGE

Là où des gelées peuvent se produire, il est nécessaire de vidanger complètement le doseur. Pour ouvrir le doseur suivre les instructions de l'alinéa 4.1 de la partie réservée à l'entretien.

Éliminer les restes de pastilles non dissoutes et rincer l'intérieur du doseur avec de l'eau.

En cas de non fonctionnement prolongé, toujours vidanger le doseur et en retirer la charge. La faire sécher au soleil dans un endroit bien ventilé et la garder séparément du reste du doseur.

7. AVERTISSEMENTS POUR LA SÉCURITÉ :

DANGER DE FEU OU D'EXPLOSION (à lire attentivement)

- N'utiliser que des tablettes de dissolution lente de trichlorure ou de brome. Ne jamais mélanger des produits chimiques différents car cela pourrait provoquer une explosion ou un incendie.
- Ne jamais ouvrir le couvercle quand le doseur est en fonctionnement. Déconnecter avant la pompe et fermer les vannes.
- Ne l'ouvrir qu'avec les plus grandes précautions: ne pas fumer, ne pas respirer les vapeurs et se protéger les mains et les yeux.
- S'assurer que la ligne de retour à la piscine est toujours ouverte pour éviter l'accumulation de gaz, sauf pendant le rechargement ou la maintenance de l'appareil.
- Le chlore et le brome sont des produits chimiques qui peuvent produire de l'irritation dans les yeux et les muqueuses.

IMPORTANTE: El manual de instrucciones que usted tiene en sus manos, contiene información fundamental acerca de las medidas de seguridad a adoptar a la hora de la instalación y la puesta en servicio. Por ello, es imprescindible que tanto el instalador como el usuario lean las instrucciones antes de pasar al montaje y la puesta en marcha.

Conserve este manual para futuras consultas acerca del funcionamiento de este aparato.

Para conseguir un óptimo rendimiento del Equipo Dosificador es conveniente observar las instrucciones que se indican a continuación:

1. COMPRUEBE EL EMBALAJE:

En el interior de la caja encontrará los siguientes componentes. (Fig. 1):

Dosificador BY PASS:

1. Tuerca tapa.
2. Tapa.
3. Llave tuerca tapa.
4. Conjunto cuerpo.
Bolsa.*

* Consultar contenido en las pàg 15-17

2. CARACTERÍSTICAS GENERALES:

Este dosificador de cloro/bromo ha sido diseñado para asegurar una correcta desinfección del agua de las piscinas. Se trata de un modelo fácilmente adaptable en cualquier instalación de hasta 180 m³. Para volúmenes más importantes es posible instalar más de un dosificador.

Este dosificador puede colocarse en la línea de retorno de la piscina, después del equipo de filtración y/o sistema de calefacción, limpieza del agua o cualquier otro equipo o sistema.

Funciona únicamente con tabletas compactas de Tricloro o de Bromo. No utilizar nunca ningún otro tipo de producto químico en el dosificador.

Regulando la válvula de control y la cantidad de tabletas presentes en el interior dosificador, se puede ajustar fácilmente la cantidad de cloro/bromo necesaria para mantener la adecuada concentración residual en la piscina.

3. INSTALACIÓN:

3.1 INSTALACIÓN DEL MODELO BY PASS:

1. Instalar la conexión de entrada del dosificador a la tubería entre la bomba y el filtro. Y la conexión de salida del dosificador a la línea de retorno del agua a la piscina, siempre después del sistema de calefacción (intercambiador o bomba de calor). De no existir, se deberá instalar el dosificador después del filtro. (Fig. 2). **No instalar en tuberías de cobre.**
2. En la línea de entrada de agua al dosificador debe instalarse una válvula. Encolar las conexiones de entrada y salida al tubo de PVC Ø20 (Fig. 3). Colocar la válvula siempre en posición vertical y asegúrese que no existe un exceso de cola que pueda taponar los orificios.
3. En la línea de salida de agua del dosificador debe instalarse una válvula. Encolar las conexiones de entrada y salida al tubo de PVC Ø20 (Fig. 4). Colocar la válvula siempre en posición vertical y asegúrese que no existe un exceso de cola que pueda taponar los orificios.
4. Conectar la purga inferior a la tubería de retorno de la piscina.

3.2 COMPROBACIÓN DE LA ESTANQUEIDAD.

Atención: Una vez realizado el montaje del dosificador y sin haber colocado en su interior la carga de compactos de Tricloro o Bromo, se debe proceder a la comprobación de la estanqueidad de la instalación.

1. Abrir la tapa del dosificador (Fig. 5).
2. Cerrar el tapón de purga (Fig. 6).
3. Llenar manualmente de agua el dosificador procurando no dejar aire en su interior.
4. Cerrar la tapa del dosificador y conectar la purga superior.
5. Poner el equipo de filtración en marcha.
6. Abrir la válvula de salida y la de entrada dejando circular el agua a través del dosificador.
7. Transcurridos unos minutos comprobar que no existe ninguna pérdida de agua.

3.3 PUESTA EN SERVICIO DEL DOSIFICADOR:

1. Colocar la carga de Tricloro o Bromo.
2. Cerrar el dosificador.
3. Mantener el tapón de purga (Ps) cerrado (Fig. 6).
4. Abrir la válvula de salida un máximo de 2 vueltas.
5. Abrir la válvula de entrada (Fig. 7) regulándola para obtener en el agua de la piscina un residual de cloro libre entre 0,5 y 2 ppm.

4. MANTENIMIENTO:

Es importante cada 4 días abrir el dosificador para revisar o reponer la carga de Tricloro o Bromo.

Cada 3 meses proceder a la revisión de las válvulas y las juntas.

4.1 PARA ABRIR

1. Antes de abrir el dosificador, hacerlo funcionar durante 15 minutos, para evitar la acumulación de gas en el interior del mismo.
2. Desconectar la bomba del sistema de filtración y cerrar las válvulas de entrada y salida del agua. Esperar un minuto.
3. Abrir la tapa del dosificador (Fig. 5).

ATENCIÓN: protegerse las manos y los ojos, no respirar los gases del dosificador.

4.2 PARA RECARGAR

Recargar el dosificador periódicamente, sin esperar a que se agoten las tabletas.

1. Vaciar parcialmente el dosificador, abriendo la válvula de salida (hasta 1/3 de su capacidad) y colocar en su interior las tabletas de Tricloro o Bromo con sumo cuidado (carga máxima 5 kg. o 10 kg. según modelo).
2. Rellenar de agua el dosificador, abriendo ligeramente la válvula de entrada del agua.

4.3 PARA CERRAR

1. Cerrar la tapa del dosificador.
2. Conectar la purga superior.
3. Poner el equipo de filtración en marcha.
4. Abrir la válvula de salida (Fig. 4) y la de entrada (Fig. 3) dejando circular el agua a través del dosificador.

5. PUESTA EN MARCHA

Antes de poner en marcha el dosificador, su piscina debería tener un nivel adecuado de cloro/bromo residual, según la siguiente tabla. Siga las instrucciones de su distribuidor y del fabricante del producto químico.

Cloro residual	0,5 - 2 ppm
Bromo residual	1 - 3 ppm

El consumo de cloro/bromo de las piscinas varía en función del uso, temperatura, exposición al sol, etc. Inicialmente, deberá experimentar hasta encontrar la regulación necesaria de la válvula para mantener el nivel correcto de cloro/bromo en la piscina.

Como punto de partida, situar la válvula de entrada en la posición intermedia. Comprobar periódicamente el nivel residual y ajustar la válvula de control (Fig. 7). Aumentando la cantidad de cloro/bromo en su dosificador incrementará el intervalo de recarga.

6. INVERNAJE

En lugares donde se prevean heladas es necesario vaciar totalmente el dosificador. Para abrir el dosificador proceda según el punto 4.1 del apartado de mantenimiento.

Eliminar los restos de pastillas no disueltos y aclarar el interior del dosificador con agua.

En los casos de un no funcionamiento prolongado, vaciar siempre el dosificador y sacar la carga de su interior. En un lugar ventilado, secar la carga al sol y guardarla en un envase aparte.

7. ADVERTENCIAS DE SEGURIDAD:

PELIGRO DE FUEGO O EXPLOSIÓN (Leer atentamente)

- Usar únicamente tabletas de disolución lenta de Tricloro o de Bromo. Nunca mezclar diferentes productos químicos; podría producirse una explosión o incendio.
- Nunca abrir la tapa cuando el dosificador esté en funcionamiento. Desconectar antes la bomba y cerrar las válvulas.
- Extremar las precauciones al abrirlo: no fumar, no respirar los vapores y protegerse las manos y los ojos.
- Asegurarse de que la línea de retorno a la piscina está siempre abierta para evitar la acumulación de gas, excepto para la recarga o mantenimiento del aparato.
- El cloro y el bromo son productos químicos que pueden producir irritaciones en los ojos y las mucosas.

IMPORTANTE: Il manuale d'istruzioni in suo possesso contiene informazioni fondamentali sulle misure di sicurezza da adottare per l'installazione e la messa in servizio. Per ciò è imprescindibile che sia l'installatore che l'utente leggano le istruzioni prima di iniziare il montaggio e la messa in servizio.

Conservi questo manuale per poter consultare in futuro in merito al funzionamento di questo apparecchio.

Per ottenere un ottimo rendimento dello Impianto Dosatore, è conveniente fare attenzione alle seguenti istruzioni:

1. CONTROLLI L'IMBALLAGGIO:

All'interno della scatola troverà i seguenti componenti. (Fig. 1):

Dosificatore in LINEA:

1. Dado copertura.
2. Copertura.
3. Chiave dado copertura.
4. Gruppo corpo.
Sacchetto.*

* Consultare il contenuto alle pag 15-17.

2. CARATTERISTICHE GENERALI:

Questo dosificatore di cloro/bromo è stato progettato per assicurare una corretta disinfezione dell'acqua delle piscine. Si tratta di un modello facilmente adattabile a qualsiasi installazione di fino a 180 m³. Per volumi maggiori è possibile montare più di un dosatore.

Questo dosificatore si deve collocare nella linea di ritorno della piscina, dopo l'apparecchio di filtrazione e/o l'impianto di riscaldamento, di pulizia dell'acqua o a qualsiasi altro apparecchio o impianto.

Funziona unicamente con tavolette compatte di Tricloro o di Bromo. Non utilizzare mai nessun altro tipo di prodotto chimico nel dosificatore.

Regolando la valvola di controllo e la quantità di tavolette presenti all'interno del dosificatore, si può regolare facilmente la quantità di cloro/bromo necessaria per mantenere l'adeguata concentrazione residuale nella piscina.

3. INSTALLAZIONE:

3.1 INSTALLAZIONE MODELLO "BY PASS"

1. Installare la connessioni d'entrata nella linea fra la pompa e il filtro. E la connessioni d'uscita dei dosificatore nella linea di ritorno dell'acqua alla piscina, sempre dopo l'impianto di riscaldamento (scambiatore o pompa del calore). Se non esiste, si dovrà installare il dosificatore dopo il filtro (Fig. 2). **Non installare in tubi di rame.**
2. Installare una valvola nella linea d'entrata dell'acqua al dosificatore. Incollare le connessioni d'entrata e d'uscita al tubo di PVC Ø20 (Fig. 3), all'incollare i tubi d'entrata e d'uscita delle valvole, collochi queste ultime sempre in posizione verticale e si assicuri che non vi sia un eccesso di colla che potrebbe intasare gli orifici.
3. Installare una valvola nella linea d'uscita dell'acqua dal dosificatore. Incollare le connessioni d'entrata e d'uscita al tubo di PVC Ø20 (Fig. 4), all'incollare i tubi d'entrata e d'uscita delle valvole, collochi queste ultime sempre in posizione verticale e si assicuri che non vi sia un eccesso di colla che potrebbe intasare gli orifici.
4. Collegare la purga inferiore alla linea di ritorno della piscina.

3.2 VERIFICA DELLA TENUTA STAGNA DEL DOSATORE

Importante: Una volta compiuto il montaggio del dosatore e senza aver collocato all'interno dello stesso i Blocchi di Tricloro o Bromo, si realizzerà la verifica della sua tenuta stagna:

1. Aprire il coperchio del dosatore (Fig. 5).
2. Chiudere anche il tappo di purga (Fig. 6).
3. Riempire manualmente d'acqua il dosatore cercando di non lasciarvi aria all'interno.
4. Chiudere il coperchio del dosatore e connettere lo sfiatoio superiore.
5. Mettere in moto l'impianto di filtraggio.
6. Aprire la valvola di uscita e quella d'entrata lasciando circolare l'acqua attraverso il dosatore.
7. Dopo alcuni minuti verificare che non vi siano perdite d'acqua.

3.3 MESSA IN SERVIZIO DEL DOSATORE

1. Collocare i Blocchetti di Tricloro o Bromo.
2. Chiudere il coperchio del dosatore.
3. Mantenere chiuso il tappo dello sfiatoio-purga (Ps) (Fig. 6)
4. Aprire la valvola d'uscita un massimo di 2 giri.
5. Aprire la valvola d'entrata regolandola (Fig 7) per ottenere nell'acqua della piscina un residuo di cloro libero fra gli 0.5 ed i 2 ppm.

4. MANUTENZIONE:

E' importante aprire ogni 4 giorni il dosatore per controllare o sostituire la carica di Tricloro o di Bromo.

Ogni tre mesi compiere la revisione delle valvole e delle giunte.

4.1 PER APRIRE

1. Prima di aprire il dosificatore, farlo funzionare per 15 minuti, per evitare l'accumulazione di gas all'interno del medesimo.
2. Disinserire la pompa dell'impianto di filtrazione e situare la valvola di controllo nella posizione OFF. Chiudere le valvole della linea di ritorno per evitare lo svuotamento della piscina. Attendere un minuto.
3. Aprire il coperchio del dosatore (Fig. 5).

ATTENZIONE: proteggersi mani e occhi, non respirare i gas del dosificatore.

4.2 PER RICARICARE

Ricaricare il dosificatore periodicamente, non aspettare che si esauriscano le tavolette.

1. Svitare parzialmente il dosificatore, aprendo l'uscita di spurgo (fino ad 1/3 della sua capacità) e collocare all'interno, con estrema cautela, le tavolette di Tricloro o Bromo. (la carica non deve superare mai i 5 Kg. o 10kg. secondo modello).
2. Riempire d'acqua fino ad 1 cm dal bordo, aprendo leggermente la valvola d'entrata dell'acqua.

4.3 PER CHIUDERE

1. Chiudere il coperchio del dosatore.
2. Connettere lo sfiatoio superiore.
3. Mettere in moto l'impianto di filtraggio.
4. Aprire la valvola di uscita (Fig. 4) e quella d'entrata (Fig. 3) lasciando circolare l'acqua attraverso il dosatore.

5. MESSA IN MOTO:

Prima di avviare il dosificatore, la sua piscina dovrebbe avere un livello adeguato di cloro/bromo residuale, in base alla seguente tabella. Segua le istruzioni del suo distributore e del fabbricante del prodotto chimico.

Cloro residuale	0,5 - 2 ppm
Bromo residuale	1 - 3 ppm

Il consumo di cloro/bromo delle piscine varia in funzione dell'uso, della temperatura, dell'esposizione al sole, ecc. Al principio, si dovrà sperimentare fino a trovare la regolazione necessaria della valvola che permetta di mantenere il livello corretto di cloro/bromo nella piscina.

Come punto di partenza, situare la valvola d'entrata nella posizione intermedia. Controllare periodicamente il livello residuale e regolare la valvola di controllo (Fig. 7). Aumentando la quantità di cloro/bromo nel suo dosificatore, incrementerà l'intervallo di ricarica.

6. PERIODO INVERNALE

In luoghi dove si prevedono gelate, è necessario svuotare completamente il dosificatore.

Per aprire il dosificatore, procedere come descritto nel punto 4.1 del paragrafo sulla manutenzione.

Eliminare i resti delle tavolette che non si sono sciolte e risciacquare con acqua l'interno del dosificatore.

Nei casi di sosta prolungata, svuotare sempre il dosificatore e togliere il carico dal suo interno. In un luogo ventilato, fare asciugare il carico al sole e custodirlo in un recipiente a parte.

7. AVVERTENZE RELATIVE ALLA SICUREZZA:

PERICOLO DI INCENDIO O ESPLOSIONE (Leggere attentamente)

- Utilizzare unicamente tavolette a dissoluzione lenta di Tricloro o di Bromo. Non mescolare mai differenti prodotti chimici; potrebbe originarsi un incendio o un'esplosione.
- Non aprire mai la copertura quando il dosificatore è in funzione. Prima bisogna disinserire la pompa e chiudere le valvole.
- Quando si apre, prendere tutte le precauzioni: non fumare, non respirare i vapori e proteggersi le mani e gli occhi.
- Assicurarsi che la linea di ritorno della piscina sia sempre aperta, per evitare l'accumulazione di gas, eccetto per la ricarica o la manutenzione dell'apparecchio.
- Il cloro ed il bromo sono prodotti chimici che possono causare irritazioni agli occhi e alle mucose.

DEUTSCH

WICHTIG: Das Handbuch mit den Betriebsanleitungen, das Sie in Händen halten, enthält wichtige Information über die anzuwendenden Sicherheitsmaßnahmen für die Installation und Inbetriebnahme. Es ist daher unerlässlich, daß die Anweisungen vom Installateur und vom Benutzer vor der Montage und Inbetriebnahme aufmerksam durchgelesen werden.
Bewahren Sie dieses Handbuch auf, falls Sie zu einem späteren Zeitpunkt Informationen über die Funktion dieses Apparates nachschlagen möchten

Um die beste Leistung des Anlage zur Dosierung, zu erzielen, empfiehlt es sich, die nachfolgenden Anweisungen zu befolgen:

1. ÜBERPRÜFEN SIE DIE PACKSTÜCKE:

Im Inneren des Kastens befinden sich die folgenden Komponenten. (Zeichnung. 1):
Dosierer „BY PASS“:

1. Mutter für den Deckel.
2. Deckel.
3. Mutter Schlüssel für den Deckel.
4. Körpereinheit.
Tüte.*

* Bezüglich des Inhalts, sehen Sie auf den Seiten 15-17 nach.

2. ALLGEMEINE MERKMALE:

Dieser Dosierer für Chlor/Brom ist dazu gedacht, eine korrekte Desinfizierung des Wassers im Swimmingpool zu garantieren. Es handelt sich um einen Apparat, der leicht an jede Art Installation angepaßt werden kann von bis zu 180 m³. Bei größeren Volumina kann mehr als ein Dosierer angeschlossen werden.

Dieser Dosierer muß in der Rücklaufleitung des Swimmingpools, und zwar hinter der Filtergruppe bzw. Heizsystem, Wasserreinigung oder irgendeiner anderen Anlage oder Systeem montiert werden.

Er funktioniert nur mit kompakten Tabletten von Trichlor oder Brom. Für diesen Dosierer darf kein anderes chemisches Produkt verwendet werden.

Wenn das Kontrollventil und die Anzahl Tabletten im Inneren des Dosierers reguliert sind, ist es leicht, die zur Aufrechterhaltung der Restkonzentration im Swimmingpool erforderliche Menge Chlor/Brom einzustellen.

3. INSTALLATION:

3.1 INSTALLATION DES MODELLS „BY PASS“

1. Die Einlaßleitung installieren zwischen der Pumpe und dem Filter. Die Auslaßleitung zur Rücklauf. Immer hinter dem Heizsystem (Wärmeaustauscher oder Wärmepumpe) installiert. Falls nicht vorhanden, muß der Dosierer hinter dem Filter angebracht werden. (Zeichnung. 2). **Er darf nicht in Kupferrohrleitungen eingebaut werden.**
2. In der Einlaßleitung muß ein Ventil installiert werden. Beim Anschluß der Eingangs- und Ausgangsrohre (PVC Ø20) mit den Ventilen (Zeichnung. 3), stellen Sie die Letzteren immer waagrecht und stellen Sie sicher, daß nicht zu viel Kleber vorhanden ist, der die Löcher zusetzen könnte.
3. In der Einlaßleitung muß ein Ventil installiert werden. Beim Anschluß der Eingangs- und Ausgangsrohre (PVC Ø20) mit den Ventilen (Zeichnung. 4), stellen Sie die Letzteren immer waagrecht und stellen Sie sicher, daß nicht zu viel Kleber vorhanden ist, der die Löcher zusetzen könnte.
4. Unterer Überlauf mit Rückfluß zum Schwimm pool verbinden.

3.2 ÜBERPRÜFUNG DER DICHTIGKEIT DES DOSIERERS

Vorsicht: Nach Installation aber devor die Trichlor-tabletten ader die Brom-tabletten eingesetzt werden, überprüfen Sie ob den Dosierer Wasser dicht ist.

1. Öffnen Sie den Deckel des Dosierers (Zeichnung. 5).
2. Schließen Sie ebenfalls den Pfropfen des Überlaufs (Zeichnung. 6).
3. Füllen Sie den Dosierer manuell mit Wasser, und versuchen dabei keine Luft ins innere gelangen zu lassen.
4. Schließen Sie den Dosiererdeckel und verbinden Sie den oberen Überlauf an.
5. Schalten Sie die Filteranlage ein.
6. Öffnen Sie das Auslaßventil und lassen das Wasser durch den Dosierer laufen.
7. Nach einigen Minuten überprüfen Sie, ob kein Wasserleck vorhanden ist.

3.3 INBETRIEBNAHME DES DOSIERERS

1. Die Trichlor-tabletten ader die Brom-tabletten einsetzen.
2. Schließen Sie den Dosiererdeckel.
3. Halten Sie den Ableitungspfropfen geschlossen (Ps) (Zeichnung. 6).
4. Öffnen Sie das Ventil max. 2 Umdrehungen
5. Öffnen Sie das Ventil und stellen es so ein (Zeichnung. 7), daß Sie im Wasser des Swimmingpools einen freien Chlor-Rest von 0.5 bis 2 ppm erhalten.

4. WARTUNG:

Es ist wichtig, den Dosierer alle vier Tage zu öffnen, um die Ladung zu überprüfen beziehungsweise zu ersetzen mit Trichlor-tabletten beziehungsweise Brom-tabletten.

Alle drei Monate müssen Ventile und Dichtungen überprüft werden.

4.1 ZUM ÖFFNEN

1. Bevor Sie den Dosierer öffnen, um die Ladung zu überprüfen beziehungsweise zu ersetzen, muß dieser 15 Minuten in Betrieb gewesen sein.
2. Die Filterpumpe ausschalten, und schließen Sie das Einlaß und das Auslaßventil.
3. Öffnen Sie den Deckel des Dosierers (Zeichnung. 5).

VORSICHT: Hände und Augen müssen geschützt werden; die Gase des Dosierers dürfen nicht eingeatmet werden.

4.2 BELADUNG DES DOSIERERS

Füllen Sie den Dosierer in bestimmten Zeitabständen nach, ohne zu warten, daß die Tabletten aufgebraucht sind.

1. Leeren Sie den Dosierer Auslaßventil (bis zu 1/3 seiner Kapazität), indem Sie den Entleerungsaustritt der Pumpe öffnen und geben Sie mit größter Vorsicht die Tabletten in sein Inneres hinein. (Trichlor-Tabletten beziehungsweise die Brom-Tabletten). (Die Ladung darf niemals 5Kg überschreiten oder 10Kg zweite Modell).
2. Füllen Sie mit Wasser, Öffnen Sie leicht das Einlaßventil dabei.

4.3 ZUM SCHLIESSEN

1. Schließen Sie den Dosiererdeckel
2. Verbinden Sie den oberen Überlauf an.
3. Schalten Sie die Filteranlage ein.
4. Öffnen Sie das Auslaßventil (Fig. 4) und das Einlaßventil (Fig. 3) und lassen das Wasser durch den Dosierer laufen

5. INBETRIEBNAHME:

Vor Inbetriebnahme des Dosierers muß Ihr Swimmingpool das nachfolgend angegebene, erforderliche Restniveau an Chlor-/Bromkonzentrierung haben. Befolgen Sie die Anweisungen Ihres Händlers oder Hersteller des chemischen Produktes.

Restchlorkonzentration	0,5 - 2 ppm
Restbromkonzentration	1 - 3 ppm

Der Verbrauch von Chlor/Brom der Swimmingpools hängt von der Benutzung, Temperatur, Sonnenbestrahlung, u.s.w. ab. Am Anfang müssen Sie etwas experimentieren, bis Sie die erforderliche Regulierung des Ventils herausgefunden haben, mit der das korrekte Niveau an Chlor/Brom für Ihren Swimmingpool aufrechterhalten wird.

Als Ausgangspunkt stellen Sie das Einlaßventil auf die mittlere Position. Überprüfen sie in bestimmten Zeitabständen die Restkonzentration und stellen Sie das Kontrollventil dementsprechend ein (Zeichnung. 7). Wenn Sie die Menge Chlor/Brom in Ihrem Dosierer erhöhen, erhöht sich der Zeitabstand der Nachfüllung.

6. ÜBERWINTERUNG

An Aufstellplätzen, an denen Frost zu erwarten ist, muß der Dosierer vollkommen entleert werden. Um den Dosierer zu öffnen, folgen Sie Punkt 4.1 Wartung.

Entfernen Sie die nicht aufgelösten Tablettenreste und reinigen Sie das Innere des Dosierers mit Wasser.

Wenn der Dosierer über einen längeren Zeitraum nicht benutzt wird, muß er immer geleert und seine Ladung aus dem Inneren entfernt werden. Die Ladung wird an einem gelüfteten Platz in der Sonne getrocknet und in einem Gefäß aufgehoben.

7. SICHERHEITSHINWEISE:

FEUER- UND EXPLOSIONSGEFAHR (Aufmerksam durchlesen)

- **Verwenden Sie nur Trichlor- oder Bromtabletten, die sich langsam auflösen. Mischen Sie nie unterschiedliche chemische Produkte; dadurch könnte eine Explosion oder Brand entstehen.**
- **Öffnen Sie nie den Deckel, wenn der Dosierer in Betrieb ist. Schalten Sie vorher die Pumpe ab und schließen Sie die Ventile.**
- **Beachten Sie beim Öffnen sämtliche Vorsichtsmaßnahmen, wie: nicht rauchen, die Dämpfe nicht einatmen und einen Hand- und Augenschutz benutzen.**
- **Achten Sie darauf, daß, abgesehen vom Nachfüllvorgang und Wartung des Apparates, die Rücklaufleitung zum Swimmingpool immer geöffnet ist, um zu vermeiden, daß sich Gas akkumuliert.**
- **Chlor und Brom sind chemische Produkte, die die Augen und Schleimhäute reizen können.**

IMPORTANTE: O manual de instruções que você tem nas mãos contém informação fundamental sobre as medidas de segurança a tomar ao realizar a instalação e a colocação em funcionamento. Por isso, é imprescindível que tanto o instalador como o utilizador leiam as instruções antes de realizar a montagem e a colocação em funcionamento. Guarde este manual para futuras consultas sobre o funcionamento deste aparelho.

Para conseguir um ótimo rendimento do Conjunto Doseador, é conveniente observar as instruções que se indicam abaixo:

1. VERIFIQUE O CONTEÚDO DA EMBALAGEM:

Dentro da caixa encontrará os seguintes componentes. (Fig. 1):

Doseador em LINHA:

1. Porca tampa.
2. Tampa.
3. Chave porca tampa.
4. Conjunto corpo.
Bolsa.*

* Consultar conteúdo nas pág. 15-17

2. CARACTERÍSTICAS GERAIS:

Este doseador de cloro/bromo foi concebido para assegurar a correta desinfecção da água das piscinas. Trata-se de um modelo facilmente adaptável a qualquer instalação, de até 180 m³. Para volumes mais importantes, é possível instalar ainda um doseador mais.

Este doseador deve ser colocado na linha de retorno da piscina, depois do equipamento de filtração e/ou do sistema de aquecimento, de limpeza de água ou de qualquer outro equipamento ou sistema.

Funciona unicamente com pastilhas compactas de Tricloro ou de Bromo. Não utilizar nenhum outro tipo de produto químico no doseador.

Regulando a válvula de controlo e a quantidade de pastilhas presentes no interior do doseador, é possível ajustar facilmente a quantidade de cloro/bromo necessária para manter a adequada concentração residual na piscina.

3. INSTALAÇÃO:

3.1 INSTALAÇÃO MODELO "BY PASS"

1. Instale as ligações de entrada no tubo do meio de a bomba e do filtro. E as ligações de saída na linha de retorno da água à piscina, sempre depois do sistema de aquecimento (permutador ou bomba de calor). Na ausência do mesmo, instale o doseador depois do filtro (Fig. 2). **Não instalar em tubagens de cobre.**
2. Na linha de entrada de água ao doseador deve-se instalar uma válvula. Cole as ligações de entrada e de saída ao tubo de PVC Ø20 (Fig. 3). Ao encolar os tubos de entrada e saída das válvulas, coloque estas últimas sempre em posição vertical e certifique-se de que não exista um excesso de cola, que pudesse tapar os orifícios.
3. Na linha de saída de água do doseador deve-se instalar uma válvula. Cole as uniões de entrada e de saída ao tubo de PVC Ø20 (Fig. 4). Ao encolar os tubos de entrada e saída das válvulas, coloque estas últimas sempre em posição vertical e certifique-se de que não exista um excesso de cola, que pudesse tapar os orifícios.
4. Ligue a purga inferior à tubagem de retorno da piscina.

3.2 COMPROVAÇÃO DA CAPACIDADE DE ESTANQUE DO DOSIFICADOR

Importante: Uma vez realizada a montagem do doseador e sem colocar no seu interior a carga de Compactos de Tricloro ou Bromo, proceder-se-á à comprovação da sua capacidade de estanque. Da seguinte maneira.

1. Abrir a tampa do doseador (Fig. 5).
2. Fechar também a tampa de purga (Fig. 6).
3. Encher manualmente o doseador de água, evitando a entrada de ar no seu interior.
4. Fechar a tampa do doseador e ligar a purga superior.
5. Pôr o conjunto de filtração em funcionamento.
6. Abrir a válvula de saída e a da entrada deixando circular a água através do dosificador.
7. Passados uns minutos comprovar que não exista nenhuma perda de água.

3.3 ENTRADA EM FUNCIONAMENTO DO DOSEADOR

1. Colocar a carga de Tricloro ou Bromo.
2. Fechar a tampa do doseador.
3. Manter a tampa de purga (Ps) fechada (Fig. 6).
4. Abrir a válvula de saída um máximo de 2 voltas.
5. Abrir a válvula de entrada (Fig. 7) regulando-a para obter na água da piscina um residual de cloro livre entre 0.5 e 2 ppm.

4. MANUTENÇÃO:

É importante cada 4 dias abrir o doseador para revisar ou repôr a carga de Tricloro ou Bromo.

Cada três meses, realizar revisão às válvulas e juntas.

4.1 PARA ABRIR

1. Antes de abrir o doseador, faça-o funcionar durante 15 minutos, para evitar a acumulação de gás no interior do mesmo.
2. Desligue a bomba do sistema de filtração e situe a válvula de controlo na posição OFF. Feche as válvulas da linha de retorno para evitar o esvaziamento da piscina. Espere um minuto.
3. Abra a tampa do doseador (Fig. 5).

ATENÇÃO: proteja as mãos e os olhos, não respire os gases do doseador.

4.2 PARA RECARREGAR

Recarregue o doseador periodicamente, sem esperar que as pastilhas se acabem.

1. Esvazie parcialmente o doseador, abrindo a saída da purga (até 1/3 de sua capacidade) e coloque, com muito cuidado, as pastilhas de Tricloro ou Bromo no seu interior. (carga máxima 5 kg o 10 kg segundo modelo).
2. Encha de água até 1 cm da borda, abrindo ligeiramente a válvula de entrada de água.

4.3 PARA FECHAR

1. Fechar a tampa de doseador.
2. Ligar a purga superior.
3. Pôr o conjunto de filtração em funcionamento.
4. Abrir a válvula de saída (Fig. 4) e a da entrada (Fig. 3) deixando circular a água através do doseador.

5. COLOCAÇÃO EM FUNCIONAMENTO:

Antes de colocar o doseador em funcionamento, a sua piscina deverá ter um nível adequado de cloro/bromo residual, de acordo com tabela abaixo. Siga as instruções do seu distribuidor e do fabricante do produto químico.

Cloro residual	0,5 - 2 ppm
Bromo residual	1 - 3 ppm

O consumo de cloro/bromo das piscinas varia em função do uso, da temperatura, da exposição ao sol, etc. Inicialmente, deverá ir experimentando até encontrar a regulação necessária da válvula para manter o nível correto de cloro/bromo na piscina.

Como ponto de partida, situe a válvula de entrada na posição intermédia. Verifique periodicamente o nível residual e ajuste a válvula de controlo (Fig. 7). Aumentando a quantidade de cloro/bromo no seu doseador, aumentará o intervalo de colocação das pastilhas.

6. PERÍODO DE INVERNO

Em lugares com possibilidade de geadas, é necessário esvaziar totalmente o doseador. Para abrir o doseador, siga as instruções do ponto 4.1 do item de manutenção.

Elimine os restos de pastilhas não dissolvidas e enxágüe o interior do doseador com água.

Nos casos de um funcionamento não prolongado, esvazie sempre o doseador e retire a carga do seu interior. Num lugar ventilado, seque a carga ao sol e guarde-a numa embalagem à parte.

7. ADVERTÊNCIAS DE SEGURANÇA:

PERIGO DE INCÊNDIO OU EXPLOÇÃO (Ler com atenção)

- Use somente pastilhas de dissolução lenta de Tricloro ou de Bromo. Nunca misture diferentes produtos químicos; poder-se-ia produzir uma explosão ou incêndio.
- Nunca abra a tampa com o doseador em funcionamento. Desligue primeiro a bomba e feche as válvulas.
- Extreme as precauções ao abri-lo: não fume, não respire os vapores e proteja as mãos e os olhos.
- Assegure-se de que a linha de retorno à piscina esteja sempre aberta para evitar a acumulação de gás, exceto para a colocação de pastilhas ou para a manutenção do aparelho.
- O cloro e o bromo são produtos químicos que podem produzir irritações nos olhos e nas mucosas.

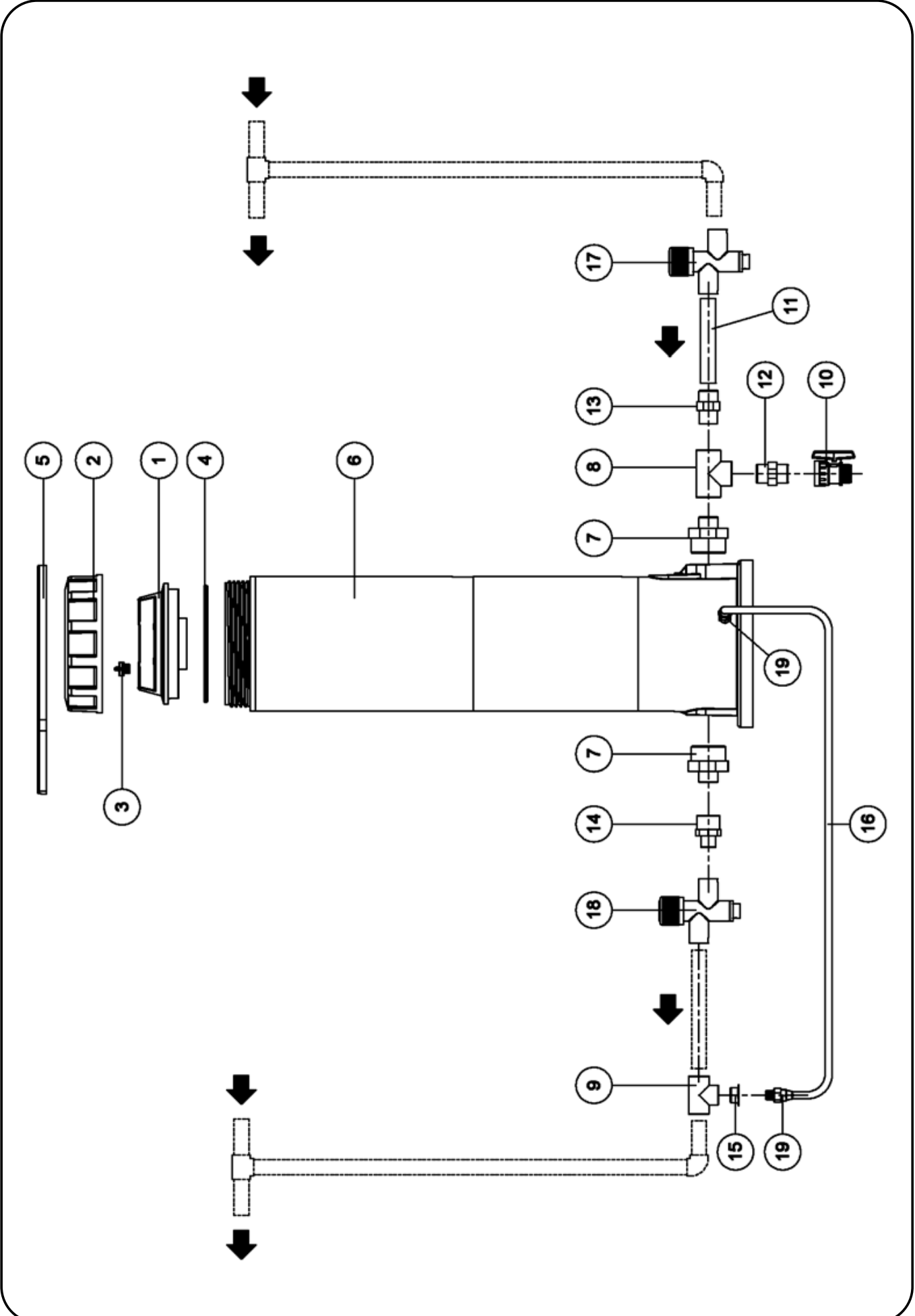

ENGLISH

N°	REF.	DESCRIPTION	
1	01413R0001	Cover	
2	00650R0003	Cover nut	
3	02121	Upper drain	
4	7131400050	O'ring cover 140x5	
5	024309171	Cover nut key	
6	01413R0100	Feeder 5 Kg.	
6	43998R0200	Feeder 10 Kg.	
CONTENTS OF BAG (1)			QUANT.
7	02314	Reducing nipple 1"1/2-3/4"	2
8	01803	Tee 90° Ø ¾"	1
9	01796	Tee 90 Ø 20-1/2"	1
10	02579	Ball valve ¾"	1
11	24128	Pipe Ø 20 PN-20	1
12	02113	Hexagon nipples Ø ¾"	1
13	02076	Adaptor nipple Ø 25-3/4"	1
14	02243	Adaptor nipple Ø 20-3/4"	1
15	01413R0002	Reducing nipple ½"-1/4"	1
CONTENTS OF BAG (2)			QUANT.
16	01413R0302	1 m. pipe 4x6	1
17	06529R0002	Inlet valve	1
18	06529	Outlet valve	1
19	01413R0200	Racord	2

FRANÇAIS

N°	RÉF.	DESCRIPTION	
1	01413R0001	Couvercle	
2	00650R0003	Écrou couvercle	
3	02121	Purge supérieure	
4	7131400050	Joint torique couvercle 140x5	
5	024309171	Clé écrou couvercle	
6	01413R0100	Corps du doseur 5 Kg.	
6	43998R0200	Corps du doseur 10 Kg.	
CONTENU DU SACHET (1)			QUANT.
7	02314	Réduction fileté 1"1/2-3/4"	2
8	01803	Te 90° Ø ¾"	1
9	01796	Te 90 Ø 20-1/2"	1
10	02579	Vanne a boisseau ¾"	1
11	24128	Tuyau Ø 20 PN-20	1
12	02113	Mâlexmâle Ø ¾"	1
13	02076	Embout fileté Ø 25-3/4"	1
14	02243	Embout fileté Ø 20-3/4"	1
15	01413R0002	Réduction fileté ½"-1/4"	1
CONTENU DU SACHET (2)			QUANT.
16	01413R0302	1 m. tuyau 4x6	1
17	06529R0002	Soupape d'ouverture	1
18	06529	Soupape de sortie	1
19	01413R0200	Racord	2

ESPAÑOL

Nº	REF.	DESCRIPCIÓN	
1	01413R0001	Tapa dosificador	
2	00650R0003	Tuerca tapa	
3	02121	Purga superior	
4	7131400050	Junta tórica 140x5	
5	024309171	Llave tuerca filtro	
6	01413R0100	Cuerpo dosificador 5 Kg.	
6	43998R0200	Cuerpo dosificador 10 Kg.	
CONTENIDO DE LA BOLSA (1)			CANT.
7	02314	Reducción Roscada 1"1/2-3/4"	2
8	01803	Te 90° Ø ¾"	1
9	01796	Te mixta 90 Ø 20-1/2"	1
10	02579	Válvula bola ¾"	1
11	24128	Tubo Ø 20 PN-20	1
12	02113	Machón doble Rosca Ø ¾"	1
13	02076	Machón mixto Ø 25-3/4"	1
14	02243	Adaptador mixto Ø 20-3/4"	1
15	01413R0002	Reducción roscada ½"-1/4"	1
CONTENIDO DE LA BOLSA (2)			CANT.
16	01413R0302	1 m. Tubo 4x6	1
17	06529R0002	Válvula entrada	1
18	06529	Válvula salida	1
19	01413R0200	Racord	2

ITALIANO

Nº	REF.	DESCRIZIONE	
1	01413R0001	Copertura	
2	00650R0003	Dado copertura	
3	02121	Purga superiore	
4	7131400050	Guarnizione torica 140x5	
5	024309171	Chiave Dado copertura	
6	01413R0100	Corpo dosificatore 5 Kg.	
6	43998R0200	Corpo dosificatore 10 Kg.	
CONTENUTO DEL SACCHETTO (1)			QUANT.
7	02314	Riduzione filetata 1"1/2-3/4"	2
8	01803	Ti a 90° Ø ¾"	1
9	01796	Ti a 90° Ø 20-1/2"	1
10	02579	Valvola a sfera ¾"	1
11	24128	Tubo Ø 20 PN-20	1
12	02113	Nipplo per fileto Ø ¾"	1
13	02076	Manicotto nipplo Ø 25-3/4"	1
14	02243	Adattatore misto Ø 20-3/4"	1
15	01413R0002	Riduzione filetata ½"-1/4"	1
CONTENUTO DEL SACCHETTO (2)			QUANT.
16	01413R0302	1 m. Tubo 4x6	1
17	06529R0002	Valvola d'entrata	1
18	06529	Valvola d'uscita	1
19	01413R0200	Racord	2

DEUTSCH

NR.	REF.	BESCHREIBUNG	
1	01413R0001	Deckel	
2	00650R0003	Mutter für den Deckel	
3	02121	Oberer Überlauf	
4	7131400050	Rundringdichtung Deckel 140x5	
5	024309171	Mutter Schlüssel für den Deckel	
6	01413R0100	Dosierkörper 5 Kg.	
6	43998R0200	Dosierkörper 10 Kg.	
INHALT DER TÜTE (1)			MENGE
7	02314	Reduzierung Mit Gewinde 1"1/2-3/4"	2
8	01803	Te-Stück 90° Ø ¾"	1
9	01796	Te-Stück 90 Ø 20-1/2"	1
10	02579	Entleerungsventil ¾"	1
11	24128	Rohr Ø 20 PN-20	1
12	02113	Doppelnippel Ø ¾"	1
13	02076	Übergangsnippel Ø 25-3/4"	1
14	02243	übergangsmuffe Ø 20-3/4"	1
15	01413R0002	Reduzierung Mit Gewinde ½"-1/4"	1
INHALT DER TÜTE (2)			MENGE
16	01413R0302	1 m. Rohr 4x6	1
17	06529R0002	Einlaßventil	1
18	06529	Auslaßventil	1
19	01413R0200	Racord	2

PORTUGUÊS

Nº	REF.	DESCRIÇÃO	
1	01413R0001	Tampa	
2	00650R0003	Porca tampa	
3	02121	Purga superior	
4	7131400050	Junta tórica 140x5	
5	024309171	Chave porca tampa	
6	01413R0100	Corpo doseador 5 Kg.	
6	43998R0200	Corpo doseador 10 Kg.	
CONTEÚDO DA BOLSA (1)			QUANT.
7	02314	Redução roscada 1"1/2-3/4"	2
8	01803	Te 90° Ø ¾"	1
9	01796	Te 90° Ø 20-1/2"	1
10	02579	Válvula de bola ¾"	1
11	24128	Tubo Ø 20 PN-20	1
12	02113	Casquilho duplo Ø ¾"	1
13	02076	Casquilho misto Ø 25-3/4"	1
14	02243	Adaptador misto Ø 20-3/4"	1
15	01413R0002	Redução roscada ½"-1/4"	1
CONTEÚDO DA BOLSA (2)			QUANT.
16	01413R0302	1 m. Tubo 4x6	1
17	06529R0002	Válvula de entrada	1
18	06529	Válvula de saída	1
19	01413R0200	Racord	1

Fig. 1



Fig. 2

Ø 1 1/2" THREADED CONNECTIONS ON DOSER
 CONNEXIONS DU DOSEUR FILETÉES À Ø 1 1/2"
 CONEXIONES DEL DOSIFICADOR ROSCADAS A Ø 1 1/2"
 CONNESSIONI DEL DOSATORE FILETTATE A Ø 1 1/2"
 SCHRAUBANSCHLÜSSE DES DOSIERES Ø 1 1/2"
 LIGAÇÕES DO DOSIFICADOR APARAFUSAR A Ø 1 1/2"

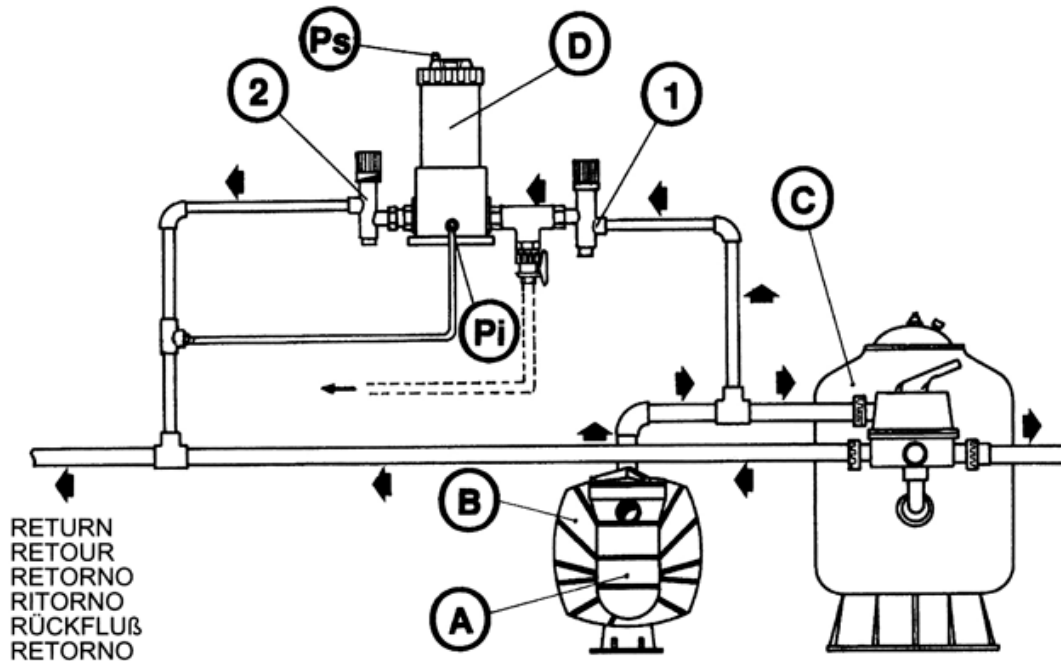

RETURN
 RETOUR
 RETORNO
 RITORNO
 RÜCKFLUß
 RETORNO

(A) Prefiltre/Préfiltre/Prefiltro
 Prefiltro/Vorfilter/Prefiltro

(D) Dosier/Doseur/Dosificador
 Dosatore/Dosierer/Dosificador

(Ps) Upper drain/Purge supérieure
 Purga superior/Purga superiore
 Oberer Überlauf/Purga superior

(B) Pump/Pompe/Bomba
 Pompa/Pumpe/Bomba

(Pi) Lower drain connected to
 swimming pool return
 Purge inférieure montée
 sur le retour piscine
 Purga inferior conectada
 al retorno de la piscina
 Purga inferiore collegata
 a ritorno piscina
 Unterer Überlauf mit
 Rückfluß zum Schwimmbad
 Purga inferior ligada
 ao retorno da piscina

(1) Inlet valve/Soupape d'entrée
 Válvula de entrada/Valvola d'entrata
 Einlaßventil/Válvula de entrada

(C) Filter/Filtre/Filtro
 Filtro/Filter/Filtro

(2) Outlet valve/Soupape de sortie
 Válvula de saída/Valvola d'uscita
 Auslaßventil/Válvula de saída

Fig. 3

INLET VALVE
SOUPAPE D'OUVERTURE
VÁLVULA DE ENTRADA
VALVOLA D'ENTRATA
EINLAßVENTIL
VÁLVULA DE ENTRADA

OUTLET
SORTIE
SALIDA
USCITA
AUSLAß
SAÍDA

CONNECTIONS FOR
20 ØPVC PIPE
CONNEXIONS POUR
COLLER LE TUYAU
EN PVC Ø20
CONEXIONES PARA
ENCOLAR TUBO DE PVC Ø20
CONNESSIONI DA INCOLLARE
TUBO DI PVC Ø20
GANGS ANSCHLÜSSE ZUM
ANSCHLUB MIT PVC-ROHR Ø20
LIGAÇÕES PARA ENCOLAR
TUBO DE PVC Ø20

CLEANING PLUG IN CASE OF VALVE OBSTRUCTION
BOUCHON DE NETTOYAGE EN CAS D'OBSTRUCTION DE LA SOUPAPE
TAPON DE LIMPIEZA EN CASO DE OBSTRUCCIÓN DE LA VÁLVULA
TAPPO DI SPURGO IN CASO DI INTANSAMENTO DELLA VALVOLA
REINIGUNGS-PFROPFEN BEI VERSTOPFUNG DES VENTILS
TAMPA DE LIMPEZA EM CASO DE OBSTRUÇÃO DA VÁLVULA

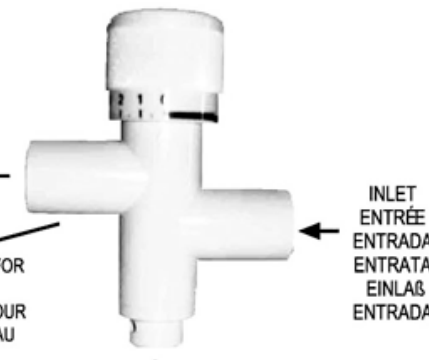

Fig. 5

OPEN
OUVRIR
ABRIR
APRIRE
ÖFFNEN
ABRIR



Fig. 4

OUTLET VALVE
SOUPAPE DE SORTIE
VÁLVULA DE SALIDA
VALVOLA D'USCITA
AUSLAßVENTIL
VÁLVULA DE SAÍDA

OUTLET
SORTIE
SALIDA
USCITA
AUSLAß
SAÍDA

CLEANING PLUG IN CASE OF
VALVE OBSTRUCTION
BOUCHON DE NETTOYAGE EN
CAS D'OBSTRUCTION DE LA SOUPAPE
TAPON DE LIMPIEZA EN CASO DE
OBSTRUCCIÓN DE LA VÁLVULA
TAPPO DI SPURGO IN CASO DI
INTANSAMENTO DELLA VALVOLA
REINIGUNGS-PFROPFEN BEI
VERSTOPFUNG DES VENTILS
TAMPA DE LIMPEZA EM CASO DE
OBSTRUÇÃO DA VÁLVULA

CONNECTIONS FOR
20 ØPVC PIPE
CONNEXIONS POUR
COLLER LE TUYAU
EN PVC Ø20
CONEXIONES PARA
ENCOLAR TUBO DE PVC Ø20
CONNESSIONI DA INCOLLARE
TUBO DI PVC Ø20
GANGS ANSCHLÜSSE ZUM
ANSCHLUB MIT PVC-ROHR Ø20
LIGAÇÕES PARA ENCOLAR
TUBO DE PVC Ø20

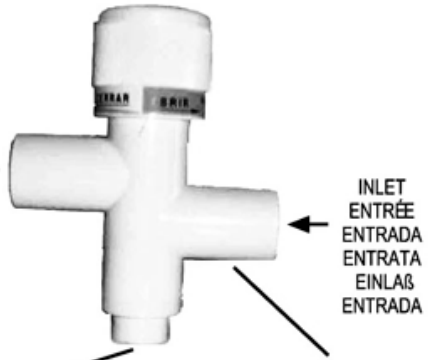
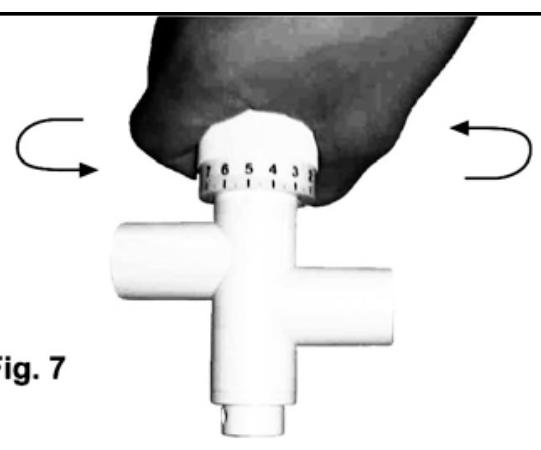

Fig. 6



Fig. 7



- DIMENSIONS
- DIMENSIONS
- DIMENSIONES
- DIMENSIONI
- ABMESSUNGEN
- DIMENSÕES

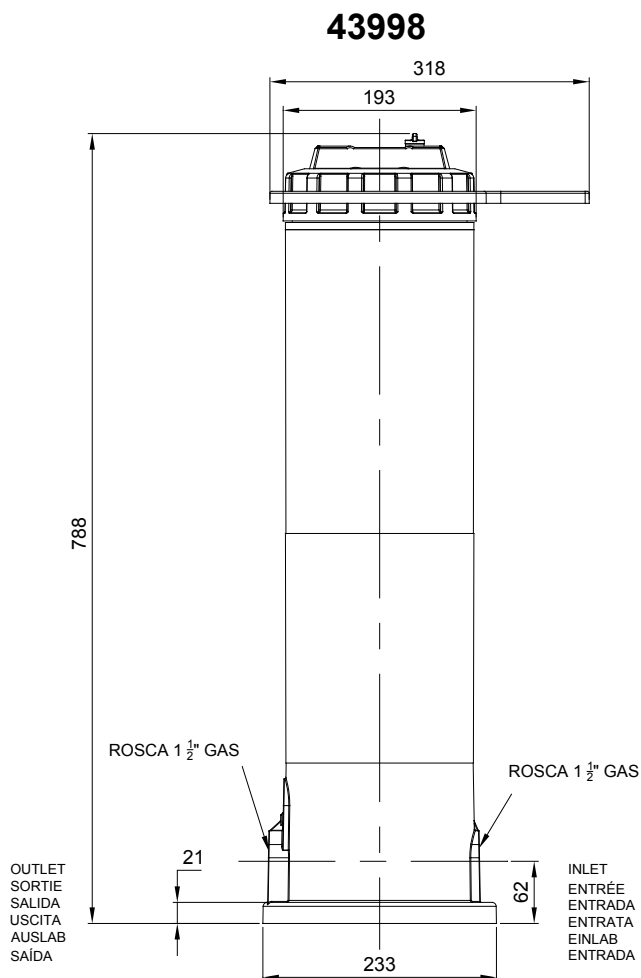
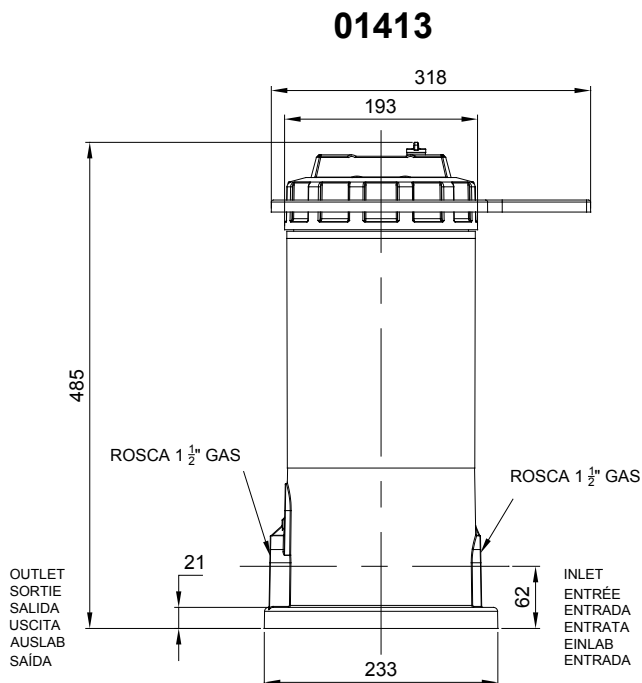

DESCRIPTION		01413	43998
Maximum pressure / Pression maxi / Presión Máxima Pressione massima / Maximaldruck / Pressão Máxima		2 Kg/cm ²	
Maximum capacity / Capacité maxi / Capacidad Máxima Capacita massima / Maximalkapazität / Capacidade Máxima		5 Kg.	10 Kg.
Maximum dosage / Dosage chiore maxi Dosificació Máxima / Dossaggio massimo Maximaldosierung / Dosificação Máxima	Chlorine / Chlore / Cloro Cloro / Chlor / Cloro	35 gr/h	
	Bromine / Brome / Bromo Bromo / Brom / Bromo	2 gr/h	
Recommended swimming pool Dimension recommandée de piscine Tamaño de piscina recomendado Dimensioni della piscina raccomandate Schwimmbadabmessungen Tamanho de piscina recomendado	Chlorine until / Chlore jusqu'à / Cloro hasta fino a / Chlor bis / Cloro até	100 m ³	200 m ³
	Bromine until / Brome jusqu'à / Bromo hasta Bromo fino a / Brom bis / Bromo até	45 m ³	90 m ³

Made in EC

Sacopa, S.A.U.

Pol. Ind. Poliger Sud - Sector I, s/n
17854 Sant Jaume de Llierca (Spain)

ASTRALPOOL

Avda. Francesc Macià, 38, planta 16
08208 Sabadell (Barcelona) Spain

info@astralpool.com

01413E201-05

- We reserve to change all or part of the articles or contents of this document, without prior notice.
- Nous nous réservons le droit de modifier totalement ou en partie les caractéristiques de nos articles ou le contenu de ce document sans pré avis.
- Nos reservamos el derecho de cambiar total o parcialmente las características de nuestros artículos o contenido de este documento sin previo aviso.
- Ci riserviamo il diritto di cambiare totalmente o parzialmente le caratteristiche tecniche dei nostri prodotti ed il contenuto di questo documento senza nessun preavviso
- Wir behalten uns das recht vor die eigenschatten unserer produkte oder den inhalt dieses prospektes teilweise oder vollstanding, ohne vorherige benachichtigung zu andern.
- Reservamo-nos no direito de alterar, total ou parcialmente as características dos nossos artigos ou o conteúdo deste documento sem aviso prévio.